

T7-SERIE

T7.195 S | T7.215 S | T7.230 | T7.245 | T7.260 | T7.270





Zes modellen in functie van uw landbouwbedrijf.

De T7-serie werd ontwikkeld na intensief overleg met New Holland klanten zoals loonwerkers, akkerbouwbedrijven en telers van handsgewassen. Het doel was een tractor met een compleet nieuwe styling en verbeterde functionaliteit te produceren, die eveneens aan de uiterst strenge Fase V-emissievoorschriften voldeed. Deze aanpassingen maakten de T7 tot een heus icoon van tractordesign, boordevol geavanceerde technologie, innovatie, vermogen en efficiëntie.



Klaar om uw wensen in nieuwe functies om te zetten

New Holland ingenieurs vormen één van de beste ontwerpteams ter wereld: bekwame mensen met open geest, altijd klaar om uw problemen, behoeften en suggesties in nieuwe en efficiënte oplossingen om te zetten.

Tests tijdens de ontwikkeling

Proberen en testen. En nogmaals proberen en testen. Elke T7-tractor ondergaat strenge en uitgebreide tests zowel tijdens de ontwikkelings- als productieprocessen, om u de perfecte werkpartner te leveren.

T7 met standaard wielbasis



Model	Nominaal pk	Wielbasis mm	Gewicht kg
T7.165 S	150	2734	6700
T7.175	140	2734	6650
T7.190	150	2734	6750
T7.210	165	2734	6750
T7.225	180	2734	6750

T7 met lange wielbasis



Model	Nominaal pk	Wielbasis mm	Gewicht kg
T7.195 S	175	2884	8140
T7.215 S	195	2884	8140
T7.230	180	2884	8140
T7.245	200	2884	8140
T7.260	220	2884	8140
T7.270	240	2884	8140

T7 Heavy Duty



Model	Nominaal pk	Wielbasis mm	Gewicht kg
T7.275	250	2995	10500
T7.290	270	2995	10500
T7.315	300	2995	10500

T7-serie. Veertien modellen. Drie transmissies. Talloze onderscheidingen.

De T7 met lange wielbasis maakt deel uit van de uitgebreide T7-familie. Dit betekent dat er voor al uw specifieke bedrijfstoeepassingen een New Holland T7 tractor is die voor die taken geschikt is. Het uitgebreide T7-gamma met lange wielbasis levert een nominaal vermogen tussen 140 en 300 pk. Het complete, uit veertien modellen bestaande T7-aanbod biedt de keuze uit semi-powershift, full powershift of continu variabele transmissies (CVT), waarbij de T7.225, T7.270, T7.275, T7.290 en T7.315 worden geleverd met Auto Command™ CVT-transmissies.

T7 lange wielbasis. Kracht en comfort in stijl.

tractoren van de nieuwe generatie voor een nieuw landbouwtijdperk

Gestroomlijnd. Aantrekkelijke rondingen. We stellen u trots de uit zes modellen bestaande T7-serie met lange wielbasis voor. Tractoren die de klok rond voor u in touw zijn, met een opvallende styling met 'kattenog'-lichten, markante, kieuwenachtige ventilatieopeningen opzij en een dak met het typische meeuwvleugelprofiel, uitgerust met tot 16 LED-cabinelichten en de typerende koplampen. De ECOBlue™ HI-eSCR 2 Nef-motoren voldoen volledig aan de uiterst strenge Fase V-emissievoorschriften en ontwikkelen tussen 195-270 pk met behoud van het zeer zuinige brandstofverbruik dat u van de T7-serie verwacht. De semi-actieve, geventileerde stoel zorgt voor nog meer comfort tijdens lange werkdagen. T7. Landbouw voor een nieuw landbouwtijdperk.



Standaard MyPLM®Connect

Managers helpen de juiste beslissing op het juiste moment te nemen. Met realtime veldgegevens ter beschikking en nauwkeurig gegevensbeheer voor meer bedrijfsefficiëntie. Dit krijgt u nu standaard bij de gehele T7-serie met lange wielbasis, met MyPLM®Connect. Bovendien is de Breakdown Assistance-service van New Holland voor noodsituaties nu geheel gratis en volledig geïntegreerd, voor meer productieve tijd.

ISOBUS klasse III
IntelliCruise-functie

Pakket in moderne,
agressieve stijl

Typische New Holland-lampen met
'kattenog'-ontwerp en kenmerkende
geïntegreerde LED-verlichting

Vier op de motorkap
gemonteerde
LED-lichten (optie)

Fronthefinrichting
met hefvermogen
tot 5925 kg

Flexibele
ballastgewichten

Terraglide™-
voorasvering

Volledig
vergrendelend
voordifferentieel

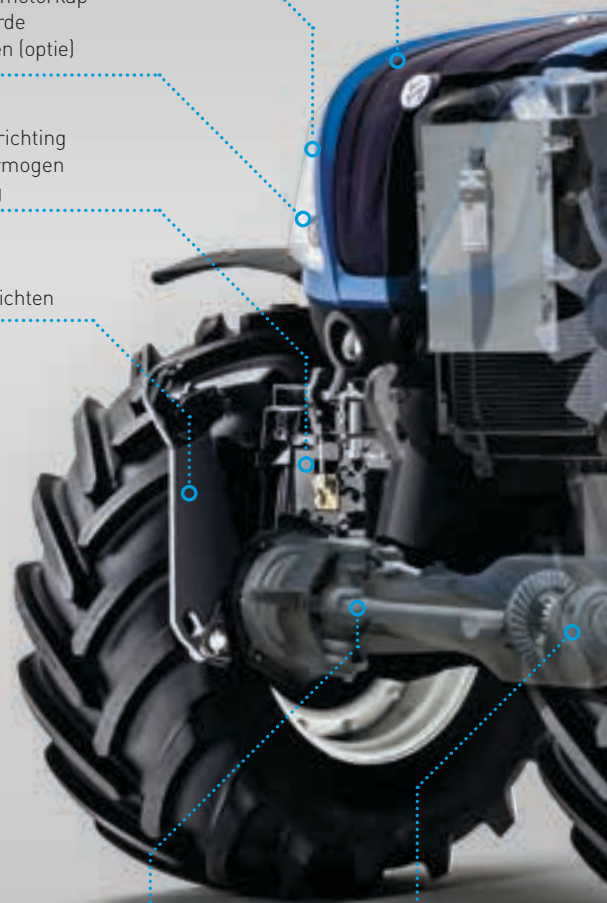



Optionele voorbereiding voor camera

Tot 16 LED-cabinelichten

In de fabriek gemonteerd IntelliSteer®-geleidingssysteem

Standaard één jaar telematica-abonnement op het professionele MyPLM®Connect-pakket

IntelliTurn™-systeem voor keren aan het einde van de rij is nu compatibel met de HTS II-functie (Headland Turn Sequencing)

Cabine met laag geluidsniveau van slechts 69 dBA

Geavanceerde stoelopties

Ultra-veilige ABS-remtechnologie

Nieuwe intelligente aanhangerremfunctie

Optionele externe luchtleidingverbinding

Achterste hefinrichting met hefvermogen tot 10463 kg

Hydraulisch systeem met pomp met opbrengst tot 170 l/min

Systeem voor keren op de kopakker Headland Turn Sequencing II

Fase V ECOBlue™ HI-eSCR 2-motor, tot 45 pk extra dankzij EPM

Blue Power. Geniet van stijl, comfort en luxe.

T7 Blue Power Auto Command™-modellen worden geproduceerd in de New Holland fabriek in Basildon (UK), en garanderen veeleisende klanten een landbouwersvaring van topklasse, met het allerbeste van de stijl, technologie, comfort en innovatie die New Holland te bieden heeft.

- Bijzondere en opvallende nachtblauwe metallic lak
 - Chromkleurige grille
 - Zilveren wielvelgen
 - Zilverkleurige stickers met reliëf
 - Blue Power daklogo
 - Stoel met Blue Power logo
 - Hoogpolig tapijt met eigen logo
 - Zilver detail op cabinewerklampen
 - Plus een uitgebreide lijst standaard uitrustingen
- Blue Power. Exclusieve editie, exclusieve emotie.**

Blue Power





Met 69 dBA de stilste cabine op de markt.

Wilt u zicht naar alle richtingen? Dan is de topklasse New Holland Horizon™-cabine de juiste keuze. Op het erf, het veld of op de weg: u hebt altijd onbelemmerd zicht. Altijd. De ééndelige voorruit biedt perfect zicht, ongeacht wat voor weer het is of de staat van het veld. Het zonnescherm beschermt u tegen de sterkste zonnestrallen. Werkt u met voorladers? Kies dan voor het transparante, volledig openend high-visibility dakluik dat u vanuit uw comfortabele stoel perfect zicht biedt op de volledig uitgeschoven lader. Zo verliest u geen korrel meer en hoeft u uw nek nooit meer te verrekken. Fluisterzacht comfort spreekt vanzelf bij een cabine met een geluidsniveau van slechts 69 dBA.

MET HUN 69 dBA ZIJN DE CABINES VAN DE T7 DE STILSTE IN HUN CATEGORIE





Bedieningscentrum

De bedieningen van de airconditioning, het lichtpaneel, de extra opbergvakken en de radio werden in een ergonomisch cluster samengebracht. Er is een standaard Bluetooth handsfree / RDS/MP3 radio met AUX en USB-connectiviteit.



Ogen op uw rug

De standaard vergrote zijspiegels hebben een elektronisch verstelbaar bovengedeelte voor het beste zicht op de weg tijdens transport aan hoge snelheid. Het verstelbare ondergedeelte is zo ontworpen dat de dode hoek doeltreffend gecompenseerd wordt. Bijkomende opties omvatten verwarmde, elektronisch verstelbare zijspiegels.



Luxe landbouw

Het volledig met leder beklede stuurwiel en hoogpolige tapijt met logo zijn als optie leverbaar. U kunt ook andere luxe-opties kiezen, zoals lederen stoelbekleding, zonnescherm achteraan, getinte achterruit (standaard op modellen met SideWinder™ II) en verwarmde voor- en achterruit.



Neemt u plaats!

New Holland biedt u het beste stoelenaanbod in deze klasse, met vier verschillende modellen voor een ruime keuze. Alle stoelen kregen een betere vulling van de kussens. Deze steviger en duurzamere stoelkussens zorgen voor uitstekend comfort, op wat voor terrein ook. De standaard, volledig uitgeruste bijrijdersstoel kan, indien niet gebruikt, omlaag geklapt worden voor extra werkoppervlak.



Dynamic Comfort™-stoel

De Dynamic Comfort-stoel is uitgerust met een verbeterd laagfrequent veringsmechanisme. De gestikte kussens, stijlvol afgewerkt in leder en stof, zijn ook voorzien van tweefase-verwarming.

Comfort-stoel

De standaard Comfort-stoel beschikt over een laagfrequente vering-unit. De kussens zijn bekleed met duurzame donkerblauwe bekleding. Alle bedieningen van de stoel zijn makkelijk herkenbaar zodat verstellen snel en vlot verloopt.



Auto Comfort™-stoel

De geventileerde Auto Comfort™-stoel biedt een superieure zitervaring. Dankzij automatische gewichtsinstelling, actieve vering, verwarming en zelfs een ventilatiesysteem dat koelt en vocht verwijdert, is deze stoel perfect voor bestuurders die vele uren in de tractor doorbrengen. De stoelbekleding werd uitgevoerd in blauw/grijs leder.

Behalve de standaard stoel zijn alle stoelen voorzien van een innovatieve draaibare rugleuning, ontworpen om de bovenrug te ondersteunen. Dit biedt aanzienlijk meer comfort wanneer u de stoel draait om aan de achterkant gemonteerde werktuigen in de gaten te houden.

	Standaard stoel	Comfort-stoel	Dynamic Comfort™-stoel	Blue Power Dynamic Comfort™-stoel	Auto Comfort™-stoel	Blue Power Auto Comfort™-stoel
Materiaal	Stof	Stof	Stof/Leder	Stof/Leder	Leder	Stof/Leder
Type vering	Laagfrequent	Laagfrequent	Laagfrequent met dynamische demping	Laagfrequent met dynamische demping	Semi-actief	Semi-actief
Dempingsysteem	Regelbaar	Regelbaar	Automatisch	Automatisch	5 modi	5 modi
Gewichtsinstelling	Automatisch	Automatisch	Automatisch	Automatisch	Actief elektronisch	Actief elektronisch
Lendensteun	Manueel	Manueel	Pneumatisch	Pneumatisch	Pneumatisch	Pneumatisch
Klimaatstelsysteem	-	-	2-fase verwarming	2-fase verwarming	Verwarming en actieve ventilatie	Verwarming en actieve ventilatie
Verlenging rugleuning	Verticale afstelling	Draaibaar	Draaibaar	Draaibaar	Draaibaar	Draaibaar
Bijrijdersstoel	Stof	Leder	Leder	Leder	Leder	Leder

Helder licht in donkere nachten.

Uw werkgebied verlichten voor meer productiviteit en extra veiligheid tijdens avond- of nachtwerk is een topprioriteit voor New Holland. Een doel dat we bereiken dankzij de introductie van de laatste innovaties uit de automobielsector, zoals LED-lichten. Het verlichtingspakket bestaat uit tot 20 LED-lichten. Deze lichten zijn helderder en verbruiken minder stroom dan hun standaard equivalenten en veranderen met hun brede, witte lichtbundel de nacht in dag. Tot 6 lichten kunnen op de voor- en achterkant van het dak gemonteerd worden, terwijl hoogperformante koplampen het werkgebied tot in de verste hoeken verlichten en zorgen voor non-stop werking.



Volledig afstelbare lichten

Het optionele 360°-pakket bevat onder meer een verstelbaar licht op iedere hoek van de cabine. De achterlichten worden onafhankelijk ingeschakeld, zodat de bestuurder niet wordt verblind bij het werken naast een oogstmachine.



De LED-lichten zijn de efficiëntie zelf: meer licht, langere levensduur, lager stroomverbruik.



De typerende voorlichten zijn standaard en geven een moderne, stijlvolle extra touch aan de vertrouwde New Holland-koplampen; er zit zelfs een New Holland logo in de lichtunit!

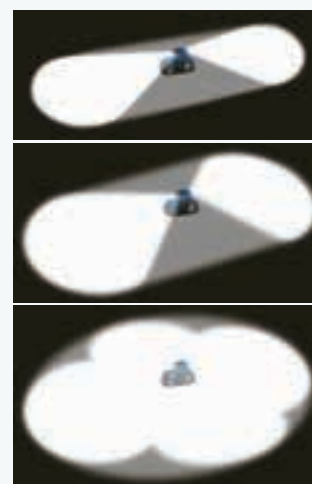

Kies het verlichtingspakket dat het best bij u past

Er zijn drie cabineverlichtingspakketten beschikbaar, bestaande uit acht, twaalf en zestien LED-cabinelichten in verschillende configuraties, om perfect aan uw individuele vereisten te voldoen.

SideWinder™ II: de ultieme ergonomische landbouwersvaring.

De T7 Auto Command™-tractoren bieden geavanceerde functies die gemakkelijk en intuïtief te gebruiken zijn. Hoe? Heel simpel, we luisterden naar onze klanten en ontwikkelden vervolgens de SideWinder™ II-armleuning, om de bediening te vereenvoudigen. Alle voornaamste bedieningen zijn toegankelijk via de armleuning. Gas, transmissie en hydraulisch systeem. Alles wat u moet bedienen, wordt intuïtief geselecteerd. U hebt snel toegang tot de meer geavanceerde functies. Het duurt niet lang om de werking van een T7-tractor onder de knie te krijgen.



De knop op de achterkant van de CommandGrip™ geeft toegang tot nog meer functies.



De soft-touch toetsen hebben achtergrondverlichting, zodat de bedieningen ook in het donker makkelijk geselecteerd kunnen worden.



Elektronische afstelling van de SideWinder™ II

U kunt de armleuning naar keuze in de meest comfortabele stand plaatsen.

Tiptoetsbediening van tot twee externe regelventielen, die beiden kunnen worden geconfigureerd met de functie voor beheer van de externe regelventielen.

Procedure voor keren op de kopakker Headland Turn Sequencing II (HTS II). Druk voor het opnemen, opslaan en activeren van de automatische procedure voor het keren op de kopakker.

Optionele automatische geleiding IntelliSteer®, geautomatiseerde inschakeling van de sturing.

Heffen/dalen achterste hefinrichting.
Heffen/dalen frontheffinrichting
(samen met achterste knop CommandGrip™).

Vooruit/achteruit omkeerschakeling.

Knoppen voor ISOBUS-configuratie.

Multifunctionele joystick. De joystick kan ingesteld worden om de frontheff of externe regelventielen te bedienen.

Persoonlijk aangepaste plaatsing van de hydraulische joystick en de muis van de achterste hefinrichting mogelijk (optie af fabriek).

Muis hefinrichting achter. Hef zware gemonteerde werktuigen met absolute precisie.

'Droop'-regeling. Selecteer een onderlimiet voor de motor voor aftakaswerkzaamheden, of een bovenlimiet voor het maximale motortoerental.

Elektronische externe regelventielen. Vlot te bereiken bedieningshendels met hydraulische, via tiptoetsen bediende werking. Debiet en timing kunnen eenvoudig ingesteld worden via het IntelliView™-touchscreen.

Ergonomisch geplaatste handgashendel.

De parkeervergrendeling staat onder veerdruk en kan geleidelijk ontgrendeld worden, voor extra veiligheid.

Volledige toegang tot geavanceerde hydraulische bedieningen en bedieningen van de achterste hefinrichting onder de gestoffeerde armleuning.

Elektronische afstelling van de positie van de SideWinder™ II-armleuning.

Onmiddellijk in- en uitschakelen van de aftakas voor en achter.



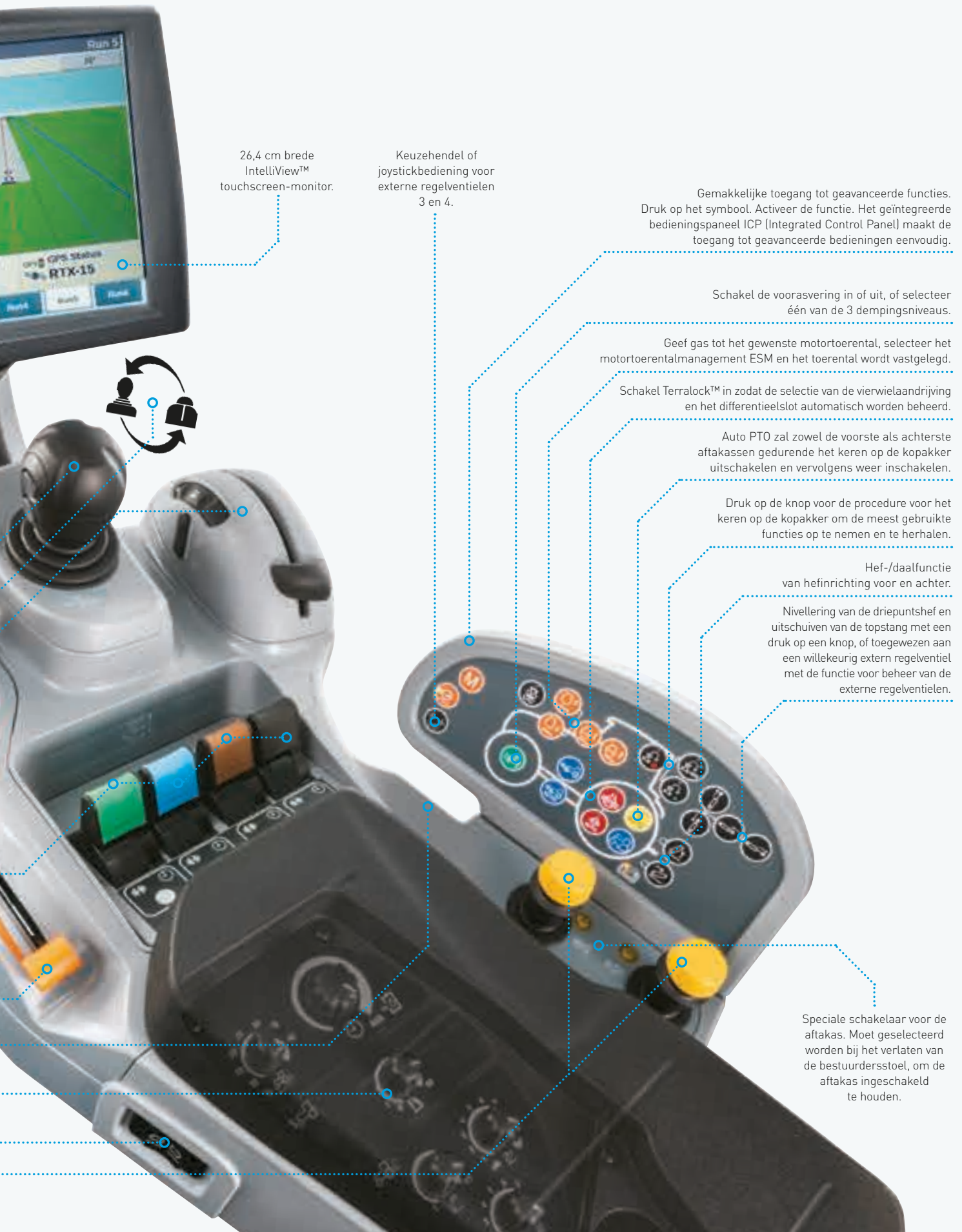

26,4 cm brede IntelliView™ touchscreen-monitor.

Keuzehendel of joystickbediening voor externe regelventielen 3 en 4.

Gemakkelijke toegang tot geavanceerde functies. Druk op het symbool. Activeer de functie. Het geïntegreerde bedieningspaneel ICP (Integrated Control Panel) maakt de toegang tot geavanceerde bedieningen eenvoudig.

Schakel de voorasvering in of uit, of selecteer één van de 3 dempingsniveaus.

Geef gas tot het gewenste motortoerental, selecteer het motortoerentalmanagement ESM en het toerental wordt vastgelegd.

Schakel Terralock™ in zodat de selectie van de vierwielaandrijving en het differentieelslot automatisch worden beheerd.

Auto PTO zal zowel de voorste als achterste aftakassen gedurende het keren op de kopakker uitschakelen en vervolgens weer inschakelen.

Druk op de knop voor de procedure voor het keren op de kopakker om de meest gebruikte functies op te nemen en te herhalen.

Hef-/daalfunctie van hefinrichting voor en achter.

Nivellering van de driepuntshef en uitschuiven van de topstang met een druk op een knop, of toegewezen aan een willekeurig extern regelventiel met de functie voor beheer van de externe regelventielen.

Speciale schakelaar voor de aftakas. Moet geselecteerd worden bij het verlaten van de bestuurdersstoel, om de aftakas ingeschakeld te houden.

Drie af fabriek gemonteerde geleidingspakketten.



Bij het bestellen van uw T7 hebt u de keuze uit drie verschillende geleidingspakketten. Dit betekent dat uw T7 direct af fabriek met het gewenste nauwkeurighedsniveau wordt geleverd. U kunt kiezen uit nauwkeurighedsniveaus tot de meest precieze optie tot 1,5 cm*. Een must voor telers van hoogwaardige groentegewassen of bolgewassen.

* Bij gebruik van het RTK-correctiesignaal

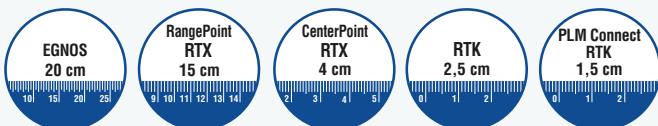

Nauwkeurigheid- en herhaalbaarheidsniveaus

New Holland biedt diverse nauwkeurighedsniveaus. Zo kunt u het IntelliSteer®-systeem kiezen dat het best tegemoet komt aan uw eisen en budget. Wanneer u RTK-correctie gebruikt met IntelliSteer®, bent u verzekerd van jaar-tot-jaar herhaalbaarheid.

NH 372-ontvangers

De NH 372-ontvanger kan werken met WAAS, EGNOS, OmniSTAR, RTX en RTK correctiesignalen die zowel de GPS- als GLONASS-satellietenconstellaties gebruiken. Voor RTK-toepassingen kan een geïntegreerde radio-ontvanger in de ontvanger geplaatst worden of een cellulaire modem gebruikt worden.



Geavanceerd IntelliRate™-besturingssysteem

De T7 kan met het optionele IntelliRate™-besturingssysteem worden uitgerust. Dit systeem wordt bediend vanuit het comfort van de cabine en gebruikt de IntelliView™-monitor voor de fijnregeling van het gebruikte materiaal en het beheer van de segment- en hoeveelheidsregeling van spuitmachines en zaaimachines. Dit voorkomt overlappingen, regelt de dosering en zaadhoeveelheden afhankelijk van opbrengstgegevens en elimineert overgeslagen gedeeltes; het resultaat is optimale input voor maximale opbrengst.



Intelligent IntelliTurn™-systeem voor keren aan het einde van de rij

Het IntelliView™ IV-kleurentouchscreen kan gebruikt worden voor beheer van het optionele IntelliSteer®-systeem voor automatische geleiding. Met de IntelliView™-monitoren worden verschillende geleidingspaden, van rechte A-B-passages tot de meest ingewikkelde IntelliTurn™-functie voor keren aan het einde van de rij, met de vingertoppen geprogrammeerd. IntelliTurn verbetert de efficiëntie door automatisch het meest efficiënte pad uit te stippelen en te volgen, minimaliseert de "niet-productieve" tijd tijdens het keren, en zorgt ervoor dat het werktuig het werkgebied opnieuw volgens het gewenste pad betreedt. Het resultaat is een systeem dat automatisch de meest geschikte manier van keren kiest (gloeilamp, constante boog of uitgebreid pad), en het meest efficiënte pad berekent en volgt. Dit kan voortaan gecombineerd worden met HTS II (Headland Turn Sequencing), waardoor de functie op een vooraf ingestelde afstand van de wendakker geactiveerd wordt.

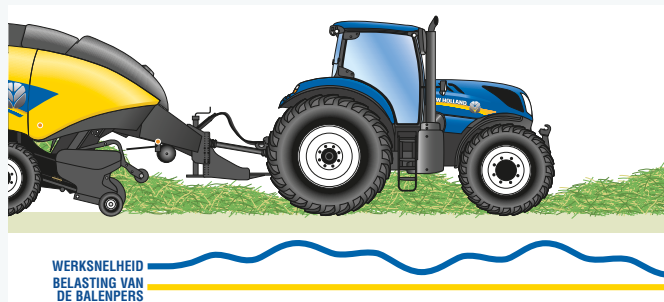

Tweweg-communicatie

De T7-serie is met ISOBUS III-technologie uitgerust. Dit betekent dat tractor en werktuig met elkaar kunnen communiceren en over en weer gegevens kunnen versturen; hierdoor kan het werktuig de tractorsnelheid regelen voor maximale productiviteit.

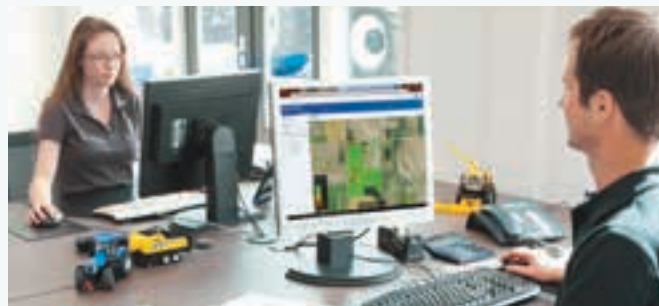

Telematica: beheer uw machine vanuit uw kantoor. Het Professional-pakket nu 1 jaar gratis.

MyPLM®Connect stelt u in staat om via het mobiele netwerk een verbinding met uw T7 tot stand te brengen, terwijl u comfortabel in uw kantoor zit. U kunt steeds contact houden met uw machines en zelfs real-time gegevens versturen en ontvangen om zo tijd te besparen en de productiviteit te verhogen. Het instapniveau MyPLM®Connect Essential-pakket biedt de meest gebruikte functies. Het is eveneens mogelijk te upgraden naar het MyPLM®Connect Professional-pakket voor volledig beheer en controle van de machine. Kortom: MyPLM®Connect helpt u met één simpel pakket de brandstofrekeningen te verlagen, het machineparkbeheer te optimaliseren en de veiligheid te verhogen.

Aangedreven door FPT Industrial.

New Holland staat niet alleen inzake Fase V-technologie, maar kan rekenen op de ervaring van haar interne motorontwikkelingsteam: FPT Industrial.

Pioniers: Fiat bedacht de Common-Rail-technologie in de jaren '80 van de vorige eeuw en begon met de grootschalige toepassing in 1997, op de Alfa Romeo 156. Ze waren de allereersten die deze technologie op landbouwmachines gingen gebruiken, met name op de TS-A tractor. Pioniers. Altijd.

Schoner: Voor het achtste opeenvolgende jaar staat CNH Industrial bovenaan in de Europese en wereldwijde duurzaamheidsindex van Dow Jones (Dow Jones Sustainability Indexes) voor de industriële machinebouwsector. Schoner, overall.

Bewezen: FPT Industrial is al sinds 1995 pionier inzake SCR-technologie en produceerde de afgelopen acht jaar reeds meer dan 1 miljoen SCR-motoren voor de landbouw-, bouw- en vrachtwagensector. Na uitgebreide tests sleepte het bekroonde HI-eSCR-systeem de Europese titel 'Vrachtwagen van het Jaar 2013' in de wacht met de Iveco Stralis Hi-Way heavy duty vrachtwagen. Betrouwbaarheid. Bewezen.





Duurzame Landbouwtechnologie

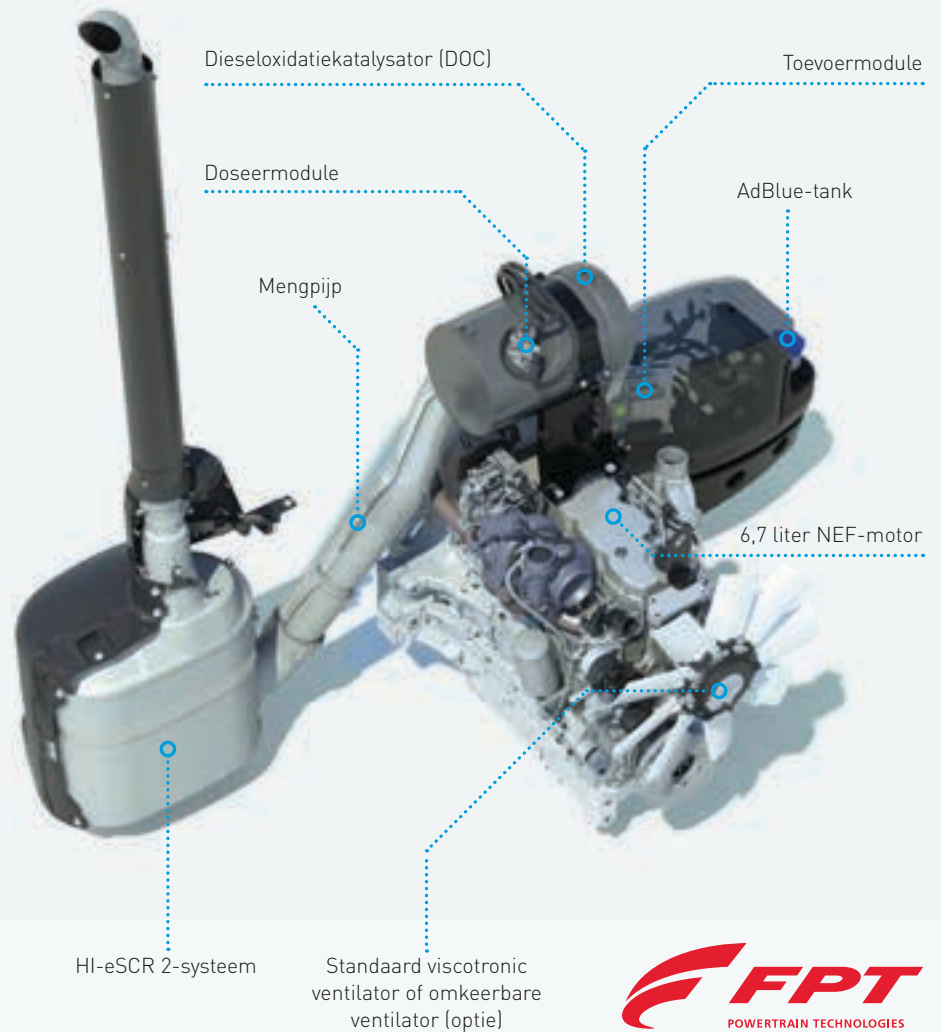

ECOBlue™ HI-eSCR 2 toegelicht

De gehele T7-serie voldoet nu aan de emissienormen van Fase V, die een verdere reductie van vaste deeltjes van 40% ten opzichte van de voorgaande voorschriften van Tier 4B voorschrijven. Dit wordt mogelijk gemaakt door de nieuwe HI-eSCR 2-technologie, ontwikkeld door FPT Industrial. Dit innovatieve nabehandelingssysteem is een onderhoudsvrije, gepatenteerde oplossing die de bedrijfskosten minimaliseert.

ECOBlue

HI-eSCR2

Het vermogen en de efficiëntie die u van New Holland verwacht.

Uw T7-tractor wordt aangedreven door een ECOBlue™ HI-eSCR 2 (High Efficiency Selective Catalytic Reduction) NEF-motor, ontwikkeld door New Hollands zusterbedrijf FPT Industrial. Deze motoren voldoen aan de nog strengere Fase V-emissienormen en bieden u vier belangrijke voordelen:

Prestaties: meer kracht, koppel, koppel back-up en motorbeheer, met behoud van een uitstekende overgangsrespons

Lagere bedrijfskosten: langere onderhoudsintervallen van de motor tot 750 uur en onderhoudsvrij HI-eSCR 2 nabehandelingssysteem

Eenvoud: de NEF-motor heeft een eenvoudig ontwerp met EGR-vrije verbranding en werd netjes verpakt om het zicht niet te belemmeren

Consistentie: dezelfde vertrouwde werking als bij Tier 4B



De cijfers bewijzen het

De T7-serie met zes modellen produceert een nominaal vermogen van 175 - 240 pk en heeft indien nodig nog eens 45 pk extra achter de hand, dankzij EPM-technologie. Vermogen/gewichtsverhoudingen van maar liefst 26,4 kg/pk zorgen voor lagere brandstofrekeningen en minder samendrukking van de bodem voor maximale productiviteit, seizoen na seizoen.

Langere onderhoudsintervallen

Dankzij de HI-eSCR 2-technologie zijn de reeds toonaangevende onderhoudsintervallen van de T7 met nog eens 25% verlengd tot 750 uur. Bovendien werden de onderhoudsintervallen voor de transmissie tot 1500 uur verlengd.

Transportbeheer

Op Power Command™-modellen is de transportbeheer-functie standaard. De vermogenscurve is vlak van 2000 tot 2300 tpm, wat betekent dat indien de tractor wordt belast, bijvoorbeeld bij het oprijden van een helling, de rijsnelheid ongewijzigd blijft. Een extra voordeel is verbeterde acceleratie.

Motorvermogenmanagement (EPM) toegelicht

Dankzij EPM ontwikkelt de motor meer vermogen en koppel op basis van de belasting op de transmissie, hydraulisch systeem en PTO. Op een T7.245 tractor levert EPM tot 45 pk extra, maar enkel indien dit nodig is om de prestaties constant te houden.

- Nominaal pk: vermogen dat wordt geproduceerd bij nominaal motortoerental
- Max. pk: maximumvermogen dat de motor in het werkbereik kan ontwikkelen
- Nominaal EPM pk: vermogen dat de motor op nominaal toerental kan ontwikkelen bij gebruik van EPM (wanneer de omstandigheden dit toelaten)
- Max. EPM pk: maximumvermogen dat de motor kan ontwikkelen in het werkbereik, bij gebruik van EPM (wanneer de omstandigheden dit toelaten)

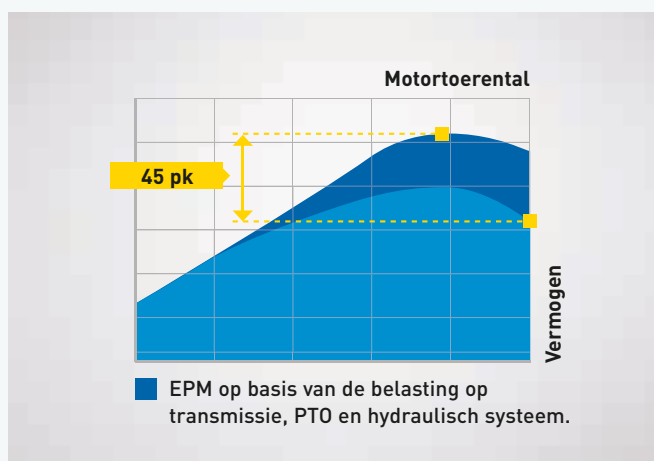
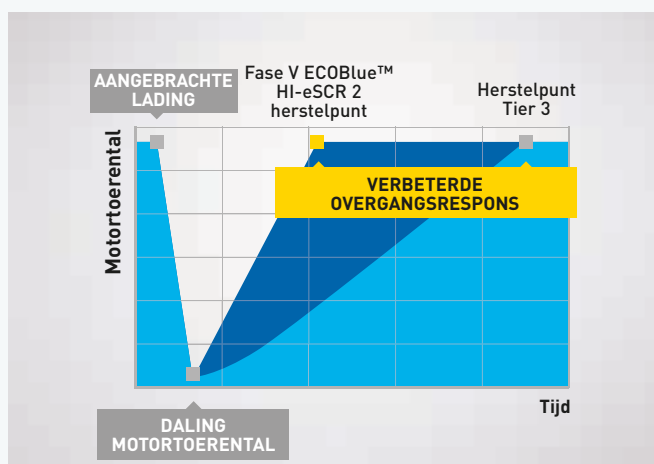
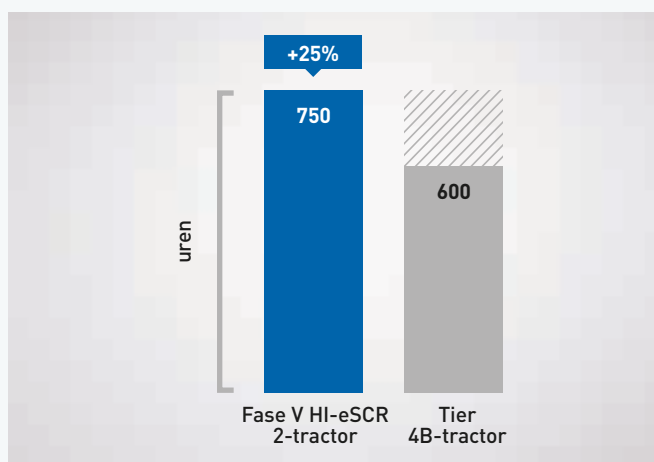
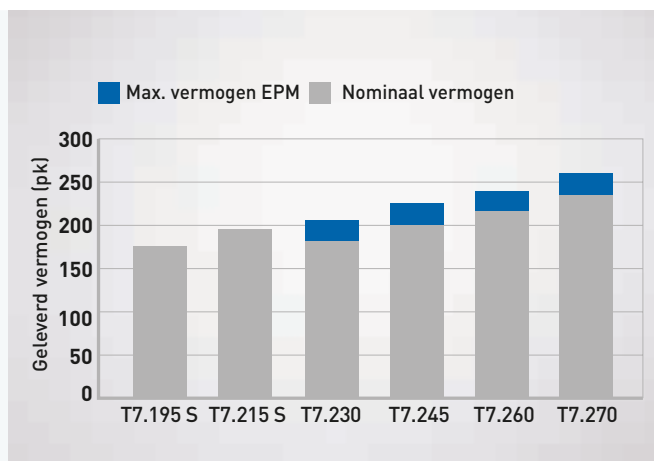

Een eenvoudige drukknop. Jarenlang bewezen technologie.

De Power Command™ full powershift-transmissie, geroemd voor zijn legendarische robuustheid en betrouwbaarheid, combineert bewezen mechanische efficiëntie met het bedieningsgemak van New Holland: zelfs nieuwe bestuurders kunnen er efficiënt mee werken vanaf dag één. Moeiteloos in te stellen en te bedienen dankzij de drukknoppen voor hoger en lager schakelen, zonder koppeling; de Power Command™-transmissie levert simpelweg voor iedere toepassing de juiste versnelling. Kortom: dit is de meest efficiënte full powershift op de markt.

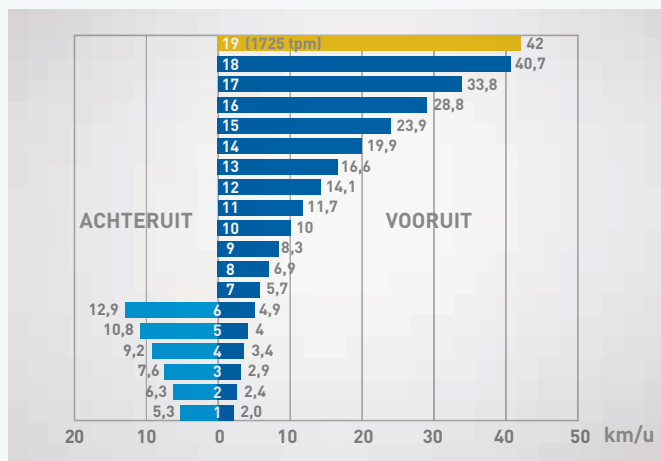

Full powershift

Power Command™ is een full powershift-transmissie.

U hebt de keuze uit:

- Een standaard 40 km/u 18x6 uitvoering
- Een 28x12 transmissie met kruipversnelling
- Een alternatief met extra hoge overbrengingsverhouding 19x6 of 29x12 'directe aandrijving'

Deze laatste optie levert ofwel 40 km/u bij verminderd motortoerental voor zuinig verbruik, of een transportsnelheid van 50 km/u. IntelliShift™ schakelmanagement zorgt voor probleemloos en soepel schakelen tussen alle versnellingen.





Keuze uit armleuningen

Power Command™-transmissies kunnen met een Classic- of SideWinder™ II-armleuning geleverd worden.



Alles onder controle

U kiest de gewenste versnelling door eenvoudig op de knoppen voor hoger en lager schakelen te drukken. De linkerkant van het scherm informeert u welke versnelling is ingeschakeld.

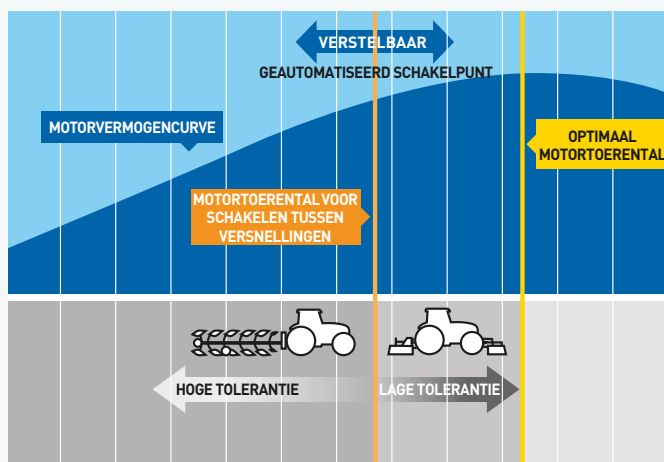

Samenwerking: Automatisering, comfort en productiviteit

De automatische transportmodus vereenvoudigt het schakelen zodat er minder bestuurdersinput nodig is tijdens wegtransport. Het systeem detecteert zelfs wanneer de tractor wordt geduwd door een volgeladen aanhangwagen en houdt vervolgens de huidige versnelling vast om gebruik van de motorrem te voorkomen.

De automatische veldmodus (Auto Field) beheert zowel het motortoerental als de transmissie voor optimale prestaties en zuinig verbruik bij aftakas- en trekwerkzaamheden.



Ergonomische en intelligente Powershuttle

U kunt zelfs de agressiviteitsinstelling regelen via een ergonomisch geplaatste schakelaar, en de instelling onder het rijden veranderen. Dankzij het innovatieve memory shuttle-systeem pendelt uw T7 automatisch tussen de door u gekozen vooruit- en achteruitversnellingen. De shuttle kan ook geprogrammeerd worden om de transmissie automatisch te schakelen tijdens een richtingsverandering. Via een specifieke stand op de shuttlehendel kunt u de optionele parkeerrem activeren om de tractor vast te zetten in neutrale stand.

De innovatieve Auto Command™-transmissie biedt geavanceerde New Holland functies.

New Holland ontwierp en bouwde al meer dan 25.000 bekronde Auto Command™ continu variabele transmissies (CVT). De Auto Command™-transmissie heeft vier directe aandrijfpunten met 100% mechanische efficiëntie. Dankzij precisie-engineering komen deze punten perfect overeen met de meest gebruikte snelheden tijdens zware trekwerkzaamheden, secundaire cultivatie, veldwerk aan hoge snelheid - zoals balenpersen of maaien - en transport aan hoge snelheid. De geavanceerde dubbele koppelingscontrole verhoogt de efficiëntie nog meer. Dit is gewoon de soepelste en meest productieve CVT op de markt.

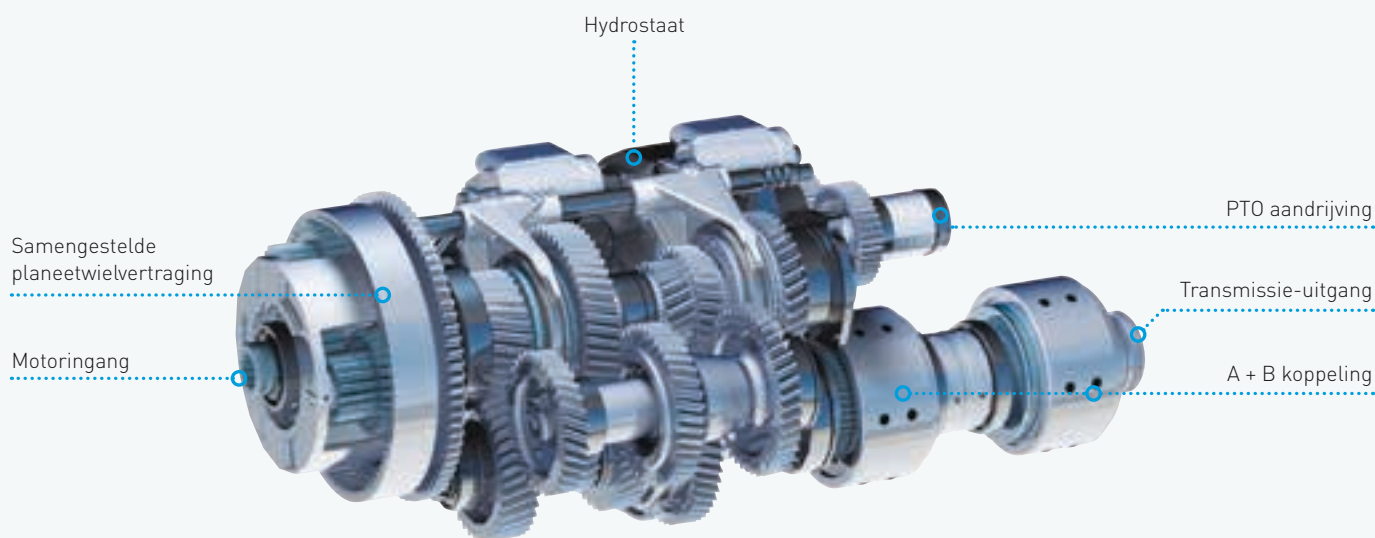

De bestuurder kan via een force-based beweging snelheid en richting veranderen. Er is een schakelaar op het ICP-paneel om de respons van de snelheidsverandering te wijzigen. De rijnsnelheid kan ook met behulp van het voetpedaal geregeld worden.

Instelling doelsnelheid – u kunt een doelsnelheid instellen die perfect op uw behoeften is afgestemd. Ideaal bij verplaatsingen tussen verschillende velden of wanneer de gewasopbrengst is veranderd.

Selectie doelsnelheid – u kunt tussen drie doelsnelheden omschakelen.

4 rijmodi die bij uw rijstijl passen

Automatische modus. Wanneer de gewenste doelsnelheid wordt bereikt, stemt Auto Command™ automatisch motor en transmissie op elkaar af, om de snelheid te handhaven.

Cruise modus. Stelt de bestuurder in staat een vooraf ingestelde doelsnelheid te bereiken door een druk op de knop, en deze snelheid te behouden voor optimale zuinigheid en productiviteit.

Manuele modus. Hiermee stelt de bestuurder manueel het gewenste motortoerental en de rijnsnelheid in, onafhankelijk van elkaar.

Aftakasmodus. Zodra de aftakas wordt ingeschakeld, garandeert Auto Command™ een constant motortoerental.



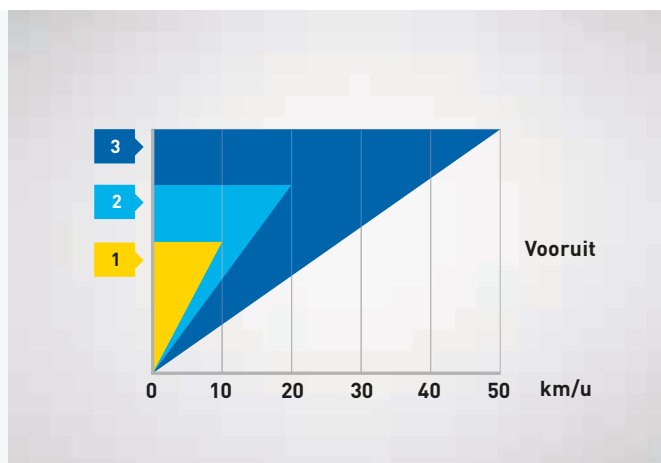

Drie instelbare doelsnelheden

De Auto Command™-technologie geeft de bestuurder de mogelijkheid een doelsnelheid tussen 20 m/u en 50 km/u in te stellen en deze op de dichtstbijzijnde 0,01 km/u af te stemmen. Geen stappen. Geen veranderingen in het bereik.

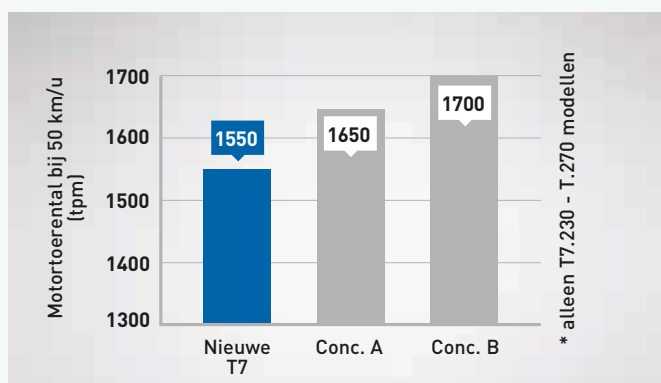

TOT 10% REDUCTIE VAN HET MOTORTOERENTAL VOOR EEN BETERE BRANDSTOFFEFFICIËNTIE*

Haal alles uit het koppel wat erin zit

New Holland ontwikkelde haar Auto Command™-transmissies om de New Holland-motoren met lage rijsnelheid en hoog koppel optimaal te benutten. Met 50 km/u ECO draait de motor op een brandstofefficiënt toerental van 1550 tpm.



Actieve stop/start

Een belangrijke veiligheidsfunctie van Auto Command™ is de Actieve StopStart. Wanneer de tractor tot stilstand gebracht wordt, voorkomt de transmissie dat de tractor voor- of achteruit beweegt. Zelfs met een zware lading. Bij het optrekken vanuit stilstand is er vervolgens geen gevaar dat de tractor op steile hellingen naar achter rolt.



Zuinig brandstofverbruik en productiviteit in evenwicht

Tijdens het werken in Auto- en Cruise modus gebruikt u de droop controleknop rechts van de bestuurder, om het motortoerental waarop de maximale rijsnelheid wordt bereikt, te verlagen. Resultaat: u bereikt uw doelsnelheid bij veel lagere motortoerentallen, zodat u brandstof bespaart. In de aftakmodus stelt u via droop controle de aanvaardbare daling in aftakstoerental in vooraleer de rijsnelheid wordt verlaagd.

Verbeterde stabiliteit. Sneller rijden. Meer comfort. Betere controle.

De combinatie van de krachtige Terraglide™-voorasvering, de Comfort Ride™-cabinevering en de stoelvering resulteert in een soepel rijgedrag, ongeacht de veld- of wegcondities, voor meer comfort en rijplezier en minder vermoeidheid.



Comfort Ride™-cabinevering en stoelvering

Het automatische twee-traps Comfort Ride™-cabinevering-systeem biedt bewezen bestuurderscomfort. Dit systeem werd ontworpen als aanvulling op de standaard luchtgeveerde stoel, en zorgt voor een fitte bestuurder.



Opgewaardeerde Terraglide™ -vooras

De Terraglide™-voorasvering maakt gebruik van het 'Skyhook' concept, dat de tractor stabiel houdt tijdens alle toepassingen. De vering reageert onder meer op versnelling, remmen en het heffen van het werktuig, waarbij de vering dan tijdelijk verstijfd of verzacht wordt, om de effecten van de uitgevoerde handeling tegen te gaan. Een versnellingsmeter gemonteerd op de voorkant van de tractor controleert elke beweging van het chassis op ongelijke oppervlakken en past de demping voortdurend aan. De vering wordt bediend in zachte, normale of harde modus.





CustomSteer™: variabele stuurverhoudingen

De optionele CustomSteer™-functie geeft u de controle over de stuurwielinputs. Via de IntelliView™-monitor of een speciale schakelaar kunt u het aantal stuurslagen regelen dat nodig is om van aanslag tot aanslag te sturen. Als u bijvoorbeeld te maken hebt met krappe bochten op de kopakker of tijdens laderwerkzaamheden, kunt u de tractor zo programmeren dat u het stuurwiel maar één keer volledig hoeft te draaien om van aanslag tot aanslag te sturen, in plaats van vier keer. Dit bespaart tijd en moeite.



Meer veiligheid. Sneller keren. Betere tractie. Hogere prestaties.

Transport wordt steeds meer een essentieel onderdeel van het dagelijkse werk. T7-tractoren beschikken over robuuste heavy duty-assen en verschillende opties om de remsystemen van de tractor te verbeteren. Uitlaatremmen dragen bij aan de algehele remefficiëntie van de T7, terwijl het unieke intelligente aanhangerremsysteem (Trailer Brake System) of het eerste klas ABS antiblokkeerremstelsysteem de stabiliteit van trekker en aanhanger tijdens het remmen verbetert.



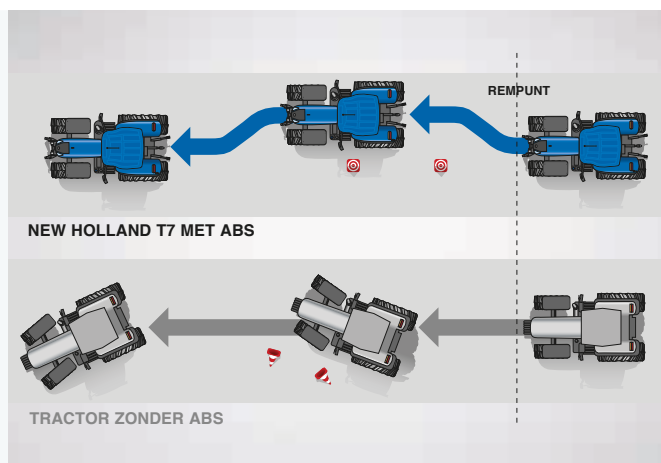

Geavanceerde remtechnologie

Het antiblokkeerremstelsel beheert de remmen van elk wiel afzonderlijk, voor verbeterd remvermogen bij transport met zware werktuigen. Op de Power Command™-modellen schakelt een 'hill holder'-functie de remmen in, om te voorkomen dat de tractor bij het starten op een heuvel achteruit rolt. Er kan ook een heavy duty remoptie geleverd worden.

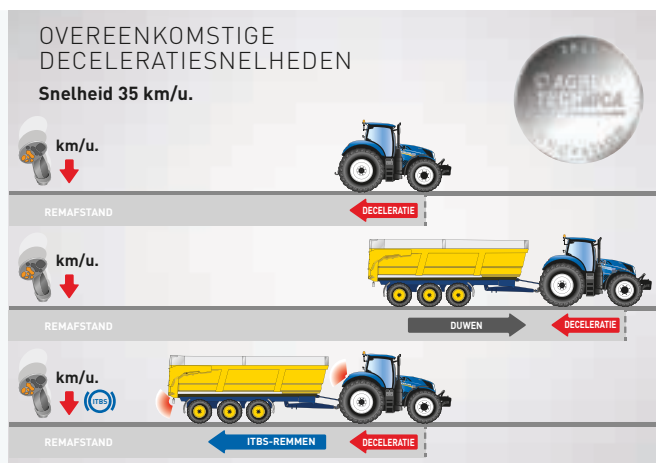

Intelligente aanhangerremmen

Wanneer een tractor met aanhanger wordt afgeremd op enkel transmissie en motorrem, duwt het momentum van de aanhanger tegen de tractor. Deze duwkracht kan instabiliteit veroorzaken waardoor het potentiële risico op schaarbewegingen, vooral op steile hellingen of oppervlakken met weinig wrijving zoals bevroren wegen of grasland, toeneemt. Het intelligente aanhangerremstelsel detecteert de afname in tractorsnelheid en berekent de deceleratiekracht met behulp van een koppelsensor in de transmissie. Een elektronisch geregeld aanhangerremventiel schakelt dan automatisch de aanhangerremmen in om de aanhanger evenveel af te remmen als de tractor. De getrokken werktuigen hoeven hiervoor niet worden gemodificeerd.

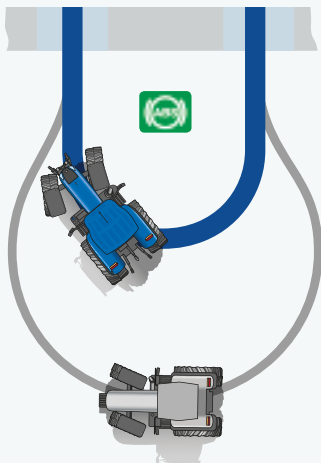

Productiviteit door scherpe bochten

Wilt u de uitstekende stuurprestaties van de T7-voorras nog verbeteren? Kies dan voor de ABS SuperSteer™-optie. Dit systeem zorgt ervoor dat de tractor zeer scherp kan draaien door het binnenste achterwiel gecontroleerd te vertragen. Dit resulteert in nauwer en sneller draaien en minder verstoring en samendrukking van de grond.



Geavanceerd tractie management

TerraLock beheert de aandrijving naar de vooras en het automatisch inschakelen en ontgrendelen van de differentieelsloten. Gedurende een keermanoeuvre op de kopakker of bij de omschakeling naar transport, zal TerraLock de differentiële en de vierwielaandrijving ontgrendelen, zonder tussenkomst van de bestuurder.



Technologie tegen scharen

De T7 Auto Command™-modellen zijn voorzien van technologie die het scharen tegengaat, voor extra veiligheid. Wanneer er wordt afgeremd op een gladde ondergrond, kan de bestuurder op de vooruit-shuttleknop op de CommandGrip™-hendel drukken om de transmissie te blokkeren. De tractor wordt vervolgens enkel via de remmen afgeremd, zodat ook de aanhanger wordt afgeremd.

Functies voor maximale productiviteit.

Verdubbel uw productiviteit dankzij de hefinrichting en PTO vooraan. Verbruik minder brandstof tijdens lichtere werkzaamheden dankzij Eco PTO-snelheid. Bespaar tijd en moeite op de kopakker via het systeem voor keren op de kopakker Headland Turn Sequencing II: met een simpele druk op de knop kan dit systeem tot 28 repetitieve operaties om te keren op de kopakker opnemen en herhalen. Alles wat u moet doen is op de knop drukken, aan het stuurwiel draaien en rijden.



Headland Turn Sequencing II- en IntelliTurn™-systeem: probleemloze herhaalbaarheid

HTS II is verkrijgbaar op modellen met elektrohydraulische regelventielen. Met dit intuïtieve systeem kunt u eenvoudig alle werktuigprocedures en handelingen op de wendakker opnemen en opslaan. Deze kunnen vervolgens met een druk op de knop opnieuw afgespeeld worden. En nu wordt het pas écht interessant: het is voortaan nog eenvoudiger om vooraf opgenomen procedures te wijzigen. Dit betekent dat als de omstandigheden wijzigen, uw HTS-procedure ook verandert! Voor de ultieme eenvoud tijdens het keren kunt u dit combineren met IntelliTurn, de geautomatiseerde functie voor het keren aan het einde van de rij. Deze functie activeert HTS II wanneer hij een vooringestelde afstand tot de wendakker bereikt. Twee geweldige manieren om de herhaalbaarheid en efficiëntie te verbeteren, maar ook om vermoeidheid te beperken tijdens lange werkdagen.



Achterste hefinrichting: sterk, efficiënt en krachtig

De achterste hefinrichting en het hydraulische systeem werden ontworpen om tijdens lange periodes met zware gemonteerde werktuigen te werken. Het ride control-systeem voor dynamische bescherming tegen schokbelastingen vermindert de schokken. Op het spatbord gemonteerde bedieningen helpen u bij het aankoppelen van werktuigen. Het maximale hefvermogen bedraagt maar liefst 10463 kg.



De perfecte combinatie: fronthef en aftakas vooraan

De optionele, volledig geïntegreerde, in de fabriek gemonteerde fronthefinrichting en aftakas vooraan beschikken over een beheersysteem om beschadiging van de aftakas te voorkomen, en een snelhef/-daalbediening voor snel werk.



Geavanceerde aftakasbediening

De automatische aftakas kan worden geselecteerd om de aftakas automatisch uit te schakelen indien de voor- of achterhef boven een vooraf ingestelde positie wordt geheven. Dit beschermt zowel de aftakas als de tractor. De veiligheid werd nog meer verbeterd dankzij de intentionele schakelaar voor de aftakas, die moet worden geselecteerd om de aftakas ingeschakeld te houden wanneer u de bestuurdersstoel verlaat. Snelheidskeuze verloopt via mechanische hendels; de SideWinder™ II-functie voorziet CAN elektronische snelheidskeuze. Er zijn vier snelheden beschikbaar: 540, 540E, 1000 en 1000E.

Hydraulisch vermogen voor al uw vereisten.

Hydraulische efficiëntie is van essentieel belang voor de algemene tractorprestaties. Daarom werden T7-tractoren uitgerust met een hydraulisch lastafhankelijk systeem met gesloten centrum (Closed Centre Load Sensing) en zijn alle modellen uitgerust met een hydraulische pomp met een opbrengst van 120, 150 of 170 liter per minuut. Vijf achteraan en drie mid-mount regelventielen zijn beschikbaar, terwijl een ISO power beyond segment kan worden toegevoegd voor gebruik van werktuigen die de oliestroom zelf kunnen regelen. Op de Classic modellen bieden configureerbare mechanische externe regelventielen al het gemak dat normaal geassocieerd wordt met elektronische uitvoeringen en op iedere T7 werkt de pomp met variabele opbrengst enkel op vraag, waardoor het brandstofverbruik wordt verlaagd.



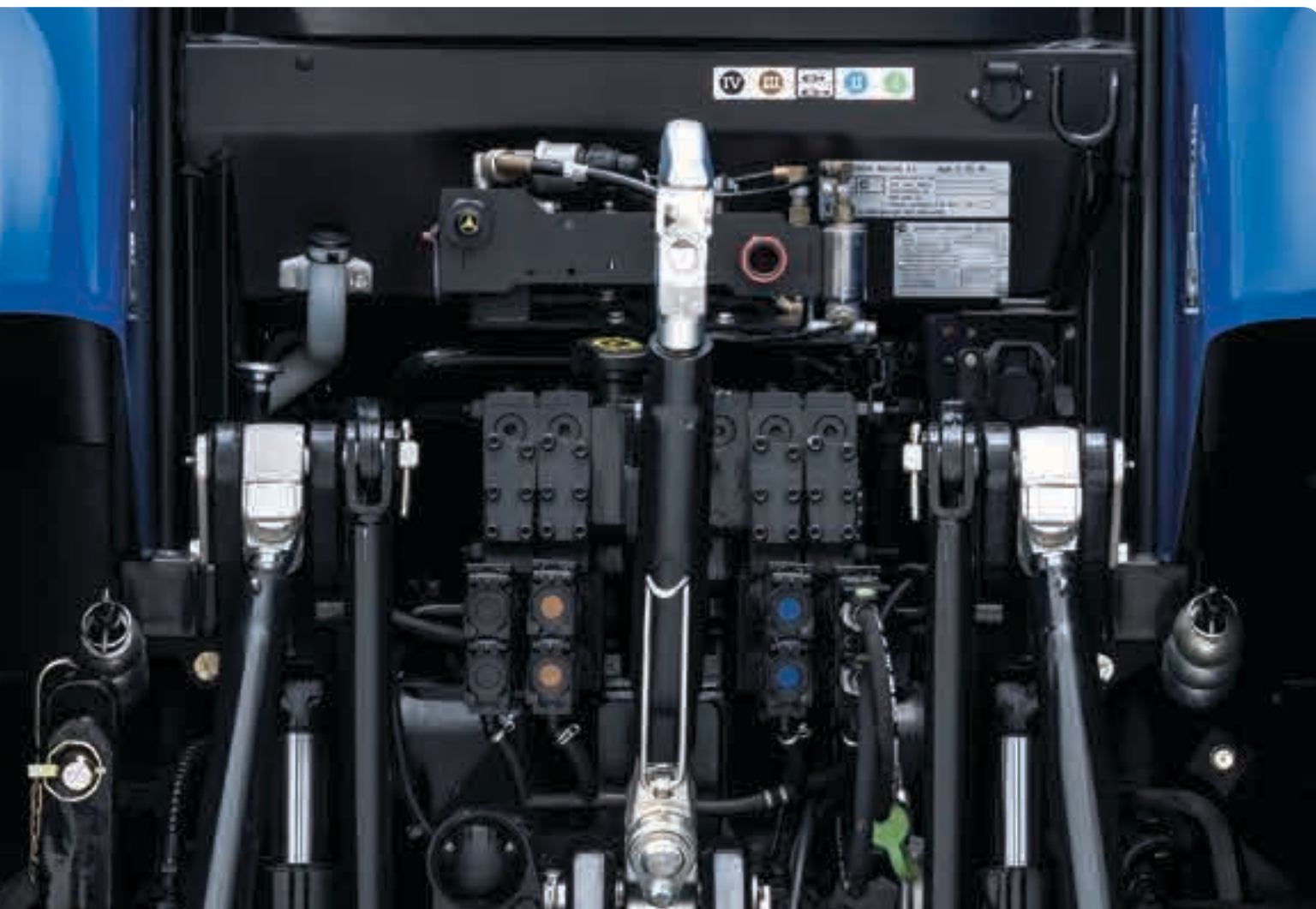

Elektronisch of mechanisch - u beslist

De Classic-armleuning bevat mechanische bedieningen voor de externe regelventielen. De modellen met SideWinder™ II-armleuning hebben elektronische bedieningen, met twee bedieningen op de CommandGrip™-hendel voor nog meer gebruiksgemak. De tractor kan worden uitgerust met een hydraulische bedieningsjoystick, die kan worden ingesteld voor de bediening van regelventielen voor- of achteraan.

Bedien tot negen externe regelventielen

Op SideWinder™ II-tractoren is een optioneel systeem voor beheer van de externe regelventielen leverbaar waarmee de bestuurder kan kiezen welk hydraulisch regelventiel door de hydraulische bedieningsknop van de CommandGrip wordt bediend, en welke via de hendels op de armleuning. Het hydraulisch debiet en de timing voor elk regelventiel kunnen eenvoudig en individueel worden afgesteld via het IntelliView™-touchscreen. Alle modellen met Classic-armleuning hebben vier deluxe mechanische externe regelventielen achteraan. Alle T7-modellen met lange wielbasis bieden vier mid-mount regelventielen.

360°: T7.

De T7-serie werd ontwikkeld om meer tijd aan het werk te spenderen en minder tijd op het erf. Alle onderhoudspunten zijn vlot toegankelijk, en superlange onderhoudsintervallen betekenen dat de tractoren meer tijd doorbrengen in hun werkomgeving.



De vulnek van de AdBlue-tank met inhoud van 48 liter is smaller dan die van de standaard brandstoftank, om te voorkomen dat hij per ongeluk met brandstof wordt gevuld. De AdBlue-tank hoeft slechts eens per twee tankbeurten van de brandstoftank gevuld te worden.

**25% LANGERE
ONDERHOUDSINTERVALLEN**



De motorkap uit één stuk gaat wijd open voor praktisch onderhoud.

De cabineluchtfilter kan makkelijk worden vervangen.

De fles van de achterste ruitensproeier wordt bijgevoerd via de achterrait.

Het peil van de hydraulische olie wordt gecontroleerd via het kijkglas achteraan.

De koeleenheid zwaait naar buiten open om deze sneller en makkelijker schoon te maken.

De motorluchtfilter is makkelijk te controleren, te reinigen of te vervangen, zonder gereedschap.

De punten voor het controleren van het oliepeil en het bijvullen van olie zijn gemakkelijk te bereiken zonder de motorkap op te tillen. Zo verlopen routinecontroles en onderhoud sneller en eenvoudiger. Uiteraard profiteert u ook van de onderhoudsintervallen van maar liefst 600 uur, die u ondertussen gewoon bent bij New Holland.



Door de dealer geïnstalleerde accessoires

Een ruim assortiment goedgekeurde onderdelen om de prestaties van uw machine te optimaliseren kan door uw dealer worden geleverd en geïnstalleerd.

New Holland diensten.



Financiering op maat van uw bedrijf

CNH Industrial Capital, de financiële afdeling van New Holland, is een gevestigde waarde en wordt gerespecteerd binnen de landbouwsector. Advies en financiële pakketten op maat van uw specifieke behoeften zijn er beschikbaar. Dankzij CNH Industrial Capital geniet u van de gemoedsrust die u krijgt wanneer u in zee gaat met een financieringsbedrijf dat zich in landbouw specialiseert.



Opgeleid voor de beste ondersteuning

Uw toegewijde New Holland-dealertechnici worden regelmatig bijgeschoold. Dit gebeurt zowel via online cursussen als door middel van intensieve klassikale sessies. Deze geavanceerde aanpak zorgt ervoor dat uw dealer steeds over de nodige deskundigheid beschikt om met de nieuwste en meest geavanceerde New Holland producten te werken.



New Holland-app

Product apps - iBrochure - NH Weather - NH News - Farm Genius - PLM Calculator - PLM Academy



New Holland stijl

Wilt u dat New Holland deel uitmaakt van uw dagelijks leven? Neem een kijkje in de uitgebreide selectie op www.newhollandstyle.com. Een volledige reeks artikelen is er beschikbaar, zoals onder meer duurzame werkkledij en een uitgebreide selectie schaalmodellen. En nog zoveel meer. New Holland. Zo persoonlijk als uzelf.

34 SPECIFICATIES

Modellen	T7.195 S	T7.215 S	T7.230	T7.245	T7.260	T7.270
Type armleuning	Classic	Classic	Classic	SideWinder™ II	Classic	SideWinder™ II
New Holland motor*	Nef	Nef	Nef	Nef	Nef	Nef
Aantal cilinders / Aanzuiging / Kleppen	6 / T / 4	6 / T / 4	6 / T / 4	6 / T / 4	6 / T / 4	6 / T / 4
Voldoet aan de voorschriften voor motoremissies	Fase V	Fase V	Fase V	Fase V	Fase V	Fase V
ECObLue™ Hi-eSCR 2-systeem [Selectieve Katalytische Reductie]	●	●	●	●	●	●
Brandstofsysteem - Hogedruk Common Rail	●	●	●	●	●	●
Goedgekeurd biodieselmengsel**	B7	B7	B7	B7	B7	B7
Capaciteit (cm³)	6728	6728	6728	6728	6728	6728
Boring en slag	104x132	104x132	104x132	104x132	104x132	104x132
Max. EPM vermogen - ISO TR14396 - ECE R120 (kW/pk)	-	-	165/225	180/245	191/260	198/270
Max. vermogen - ISO TR14396 - ECE R120 (kW/pk)	140/190	157/214	147/200	162/220	177/240	191/260
Nominaal EPM vermogen - ISO TR14396 - ECE R120 (kW/pk)	-	-	151/205	165/225	177/240	191/260
Nominaal vermogen - ISO TR14396 - ECE R120 (kW/pk)	129/175	143/195	132/180	147/200	162/220	177/240
Nominaal motortoerental (tpm)	2200	2200	2200	2200	2200	2200
Max. EPM koppel - ISO TR14396 (Nm)	-	-	940 bij 1500 tpm	1035 bij 1500 tpm	1100 bij 1500 tpm	1160 bij 1500 tpm
Max. koppel - ISO TR14396 (Nm)	805 bij 1500 tpm	875 bij 1500 tpm	840 bij 1500 tpm	930 bij 1500 tpm	1000 bij 1500 tpm	1100 bij 1500 tpm
Koppelstijging standaard / EPM (%)	44 / -	44 / -	46 / 44	46 / 44	42 / 44	44 / 40
Omkeerbare ventilator	-	-	○	○	○	○
Motorrem	○	○	○	○	○	○
Inhoud dieseltank standaard / optioneel (liter)	312 / 395	312 / 395	395	395	395	395
Inhoud AdBlue-tank (liter)	48	48	48	48	48	48
Onderhoudsinterval (uur)	600	600	600	600	600	600
Power Command™-transmissie						
IntelliShift™-systeem	●	●	●	●	●	-
Powershuttle-hendel met schakelaar voor instelling agressiviteit	●	●	●	●	●	-
Type armleuning	●	●	●	○	●	○
Automatische transmissiefuncties	-	-	●	○	●	-
Power Command™ full powershift (40 km/u)	●	●	○	○	○	-
Aantal versnellingen / met kruipversnelling (VxA)	18x6 / 28x12	18x6 / 28x12	18x6 / 28x12	18x6 / 28x12	18x6 / 28x12	-
Min. snelheid / min. snelheid met kruipversnelling (km/u)	1,98 / 0,33	1,98 / 0,33	1,98 / 0,33	1,98 / 0,33	1,98 / 0,33	-
Power Command™ full powershift (40 km/u ECO of 50 km/u)	○****	○****	○	○	○	-
Aantal versnellingen / met kruipversnelling (VxA)	19x6 / 29x12	19x6 / 29x12	19x6 / 29x12	19x6 / 29x12	19x6 / 29x12	-
Min. snelheid / min. snelheid met kruipversnelling (km/u)	1,98 / 0,33	1,98 / 0,33	1,98 / 0,33	1,98 / 0,35	1,98 / 0,36	-
Continu variabele transmissie Auto Command™						
Powershuttle-hendel met schakelaar voor instelling agressiviteit	-	-	●	●	●	●
Type armleuning	-	-	-	●	-	●
Actieve StopStart-functie	-	-	-	●	-	●
Force-based rijbediening	-	-	-	●	-	●
Continu variabele transmissie Auto Command™ (40 km/u ECO)	-	-	-	●	-	●
Min. snelheid / max. snelheid (km/u)	-	-	-	0,03/40 bij 1450 tpm	-	0,03/40 bij 1450 tpm
Continu variabele transmissie Auto Command™ (50 km/u ECO)	-	-	-	○	-	○
Min. snelheid / max. snelheid (km/u)	-	-	-	0,03/50 bij 1550 tpm	-	0,03/50 bij 1550 tpm
Elektrisch						
12 volt alternator standaard / optioneel (Amp)	150 / 200	150 / 200	150 / 200	150 / 200	150 / 200	150 / 200
Batterijvermogen (CCA / Ah)	1300 / 176	1300 / 176	1300 / 176	1300 / 176	1300 / 176	1300 / 176
Assen						
4WD-vooras	●	●	●	●	●	●
Terraglide™-voorasvering	○	○	○	○	○	○
SuperSteer™-vooras	○	○	○	○	○	○
CustomSteer™-systeem	○	○	○	○	○	○
Stuurhoek standaard / Terraglide™ / SuperSteer™-as (°)	55 / 55 / 65	55 / 55 / 65	55 / 55 / 65	55 / 55 / 65	55 / 55 / 65	55 / 55 / 65
Terralock™-functies	●	●	●	●	●	●
Dynamische voorspatborden	○	○	○	○	○	○
Verlengde achteras	○	○	○	○	○	○
Draaistraal met SuperSteer™-vooras (mm)	5705	5705	5705	5705	5705	5705
Draaistraal met standaard / Terraglide™-voorasvering (mm)	6100	6100	6100	6100	6100	6100
Hydraulisch-systeem						
Lastafhankelijk systeem met gesloten centrum (CCLS)	●	●	●	●	●	●
Power Command™ - Hoofdpompdebiet standaard / MegaFlow™ optie (l/min)	120 / -	120 / -	120 / 150	120 / 150	120 / 150	-
Auto Command™ - Hoofdpompdebiet standaard / MegaFlow™ optie (l/min)	-	-	150 / 170	150 / 170	150 / 170	150 / 170
Elektronische trekkrachtregeling (EDC)	●	●	●	●	●	●
Externe regelventielen	Deluxe	Deluxe	Deluxe	Elektrohydraulisch	Deluxe	Elektrohydraulisch
Max. aantal ventielen achteraan	4	4	4	5	4	5
Joystickbediening	○	○	○	○	○	○
Max. aantal mid-mount regelventielen	4	4	4	4	4	4
Hefinrichting						
Maximaal hefvermogen aan kogeleinden (kg)	8647	8647	10463	10463	10463	10463
Max. hefvermogen doorheen het bereik (610 mm achter kogeleinden) (kg)	6016	6016	9266	9266	9266	9266
Fronthefinrichting max. hefvermogen aan kogeleinden (kg)	5925	5925	5925	5925	5925	5925
Remmen						
Power Command™ elektronische parkeerrem	○	○	○	○	○	-
Auto Command™ elektronische parkeerrem	-	-	-	●	-	●
Hydraulische aanhangerremmen	○	○	○	○	○	○
Pneumatisch aanhangerremstelsysteem	○	○	○	○	○	○
Auto Command™ intelligent aanhangerremstelsysteem	-	-	-	○	-	○
ABS-remstelsysteem	-	-	-	○	-	○
ABS SuperSteer™-systeem	-	-	-	○	-	○
Aftakas						
Automatische Soft Start	●	●	●	●	●	●
Motortoerental bij: 540/1000 (tpm)	1893/1950	1893/1950	1893/1950	1893/1950	1893/1950	1893/1950
540E/1000 (tpm)	1569/1893	1569/1893	1569/1893	1569/1893	1569/1893	1569/1893
1000/1000E (tpm)	1893/1700	1893/1700	1893/1700	1893/1700	1893/1700	1893/1700
540/540E/1000/1000E (tpm)	1893/1700	1893/1700	1931/1598/1912/1583	1931/1598/1912/1583	1931/1598/1912/1583	1931/1598/1912/1583
Elektronische aftakasselectie	-	-	-	●	-	●
Automatisch aftakasbeheer	○	○	○	●	○	●
Voorste aftakas (1000 tpm)	○	○	○	○	○	○

Modellen	T7.195 S	T7.215 S	T7.230		T7.245		T7.260		T7.270
Type armleuning	Classic	Classic	Classic	SideWinder™ II	Classic	SideWinder™ II	Classic	SideWinder™ II	SideWinder™ II
Cabine									
360° Horizon™-cabine met vier stijlen met FOPS - OECD code 10 niveau 1	●	●	●	●	●	●	●	●	●
Horizon™-cabine categorie niveau - EN 15695	2	2	2	2	2	2	2	2	2
High-visibility dakluik	○	○	○	○	○	○	○	○	○
Rechterdeur die kan worden geopend	●	●	●	○	●	○	●	○	○
Verwarme voor- en achterruit	○	○	○	○	○	○	○	○	○
Verlichtingspakket met 8 halogeenlampen	●	●	-	-	-	-	-	-	-
Verlichtingspakket met 8 LED-lichten	●	●	●	●	●	●	●	●	●
12 LED-lichten	○	○	○	○	○	○	○	○	○
Optionele 16, 20*** LED-lichten	-	-	○	○	○	○	○	○	○
Comfort-stoel met veiligheidsgordel	●	●	●	●	●	●	●	●	●
Standaard stoel	○	○	○	○	○	○	○	○	○
Dynamic Comfort™-stoel met veiligheidsgordel	○	○	○	○	○	○	○	○	○
Auto Comfort™-stoel met actieve klimaatregeling en veiligheidsgordel	○	○	○	○	○	○	○	○	○
Bijrijdersstoel met veiligheidsgordel	○	○	○	○	○	○	○	○	○
Luxury-pakket (lederen stuurwiel en vloerbedekking)	○	○	○	○	○	○	○	○	○
CommandGrip™-hendel	-	-	-	●	-	●	-	●	●
Elektronische afstelling van de SideWinder™ II-armleuning	-	-	-	●	-	●	-	●	●
Airconditioning	●	●	●	●	●	●	●	●	●
Automatische klimaatregeling	○	○	○	○	○	○	○	○	○
MP3-bluetooth-radio (handsfree telefoneren)	○	○	○	○	○	○	○	○	○
Telescopische spiegels met hoekzicht	●	●	●	●	●	●	●	●	●
Telescopische spiegels met hoekzicht, verwarming en elektrisch verstelbaar	○	○	○	○	○	○	○	○	○
Comfort Ride™-cabinevering	○	○	○	●	○	●	○	●	●
Procedure voor keren op de kopakker	-	-	-	○	-	○	-	○	○
Headland Turn Sequencing II (HTS II)	-	-	-	○	-	○	-	○	○
Op spatbord gemonteerde externe bedieningen voor aftakas en hefinrichting	○	○	○	●	○	●	○	●	●
Op spatbord gemonteerde externe bediening voor extern regelventiel	-	-	-	○	-	○	-	○	○
Externe luchtleidingverbinding	○	○	○	○	○	○	○	○	○
IntelliView™ IV-kleurenmonitor met ISO 11783-connector	○	○	○	●	○	●	○	●	●
Dubbele IntelliView™ IV-kleurenmonitor met ISO 11783-connector	○	○	○	○	○	○	○	○	○
Camera-aansluiting	-	-	-	○	-	○	-	○	○
Voorbereiding voor geleiding IntelliSteer®	○	○	○	○	○	○	○	○	○
IntelliTurn™ met Headland Turn Sequencing II (HTS II)-systeem	-	-	-	○	-	○	-	○	○
MyPLM®Connect telematica (1e jaar gratis abonnement)	-	-	-	●	-	●	-	●	●
ISOBUS klasse III met snelheidsregeling	-	-	-	○	-	○	-	○	○
Power Command™ optimaal geluidsniveau cabine - 77/311EEG (dBA)	70	70	70	70	70	70	70	70	70
Auto Command™ optimaal geluidsniveau cabine - 77/311EEG (dBA)	-	-	69	69	69	69	69	69	69
In fabriek gemonteerde zwaallichten (1 / 2)	○	○	○	○	○	○	○	○	○
Gewichten									
Minimum onbelast / verzendgewichten									
Terraglide™-voorasvering (kg)	7790 / 8140	7790 / 8140	7790 / 8140	7790 / 8140	7790 / 8140	7790 / 8140	7790 / 8140	7790 / 8140	8140
Max. toegestaan gewicht Power Command / Auto Command (kg)	13600 / -	13600 / -	13600 / 14000	13600 / 14000	13600 / 14000	13600 / 14000	13600 / 14000	13600 / 14000	13600 / 14000

● Standaard ○ Optioneel - Niet beschikbaar * Ontwikkeld door FPT Industrial ** Biodieselmengsel moet volledig overeenstemmen met de recentste brandstofsamenstelling EN14214:2009 en bediening is in overeenstemming met de richtlijnen in de bedieningshandleiding *** 20 LED werklichten: 16 LED's op de cabine en 4 in de motorkap **** enkel 40 km/u ECO

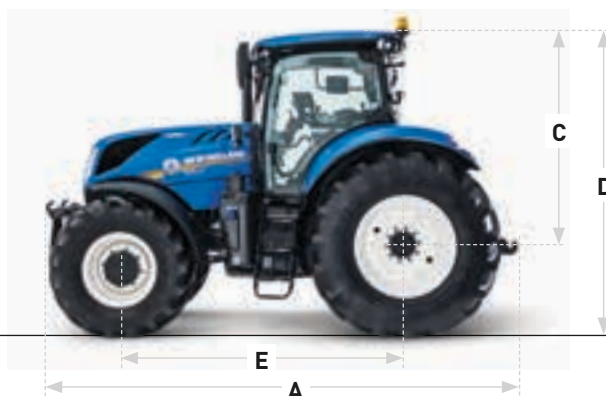

Modellen

T7.195 S - T7.270

Afmetingen		650/65R42	650/75R38	710/70R38
Met achterbandmaat****				
A Totale lengte incl. gewichtspakket en achterste hefinrichting	(mm)	5773	5773	5773
B Minimumbreedte	(mm)	2470	2470	2470
C Hoogte op midden achteras tot bovenkant cabine	(mm)	2140	2140	2140
D Totale hoogte	(mm)	3065	3115	3165
E Wielbasis: Standaard as	(mm)	2884	2884	2884
As met Terraglide™-vering	(mm)	2884	2884	2884
SuperSteer™-as	(mm)	2977	2977	2977
F Spoorbreedte (min. / max.)	(mm)	1806 / 2236	1806 / 2236	1806 / 2236
G Bodemvrijheid (afhankelijk van hefinrichting of trekhaak)	(mm)	423	473	523

**** Achterbanden anders dan genoemd die beschikbaar zijn: 460/85R42, 580/85R42, 580/70R42, 620/70R42

New Holland Top Service: klantenondersteuning en -informatie.

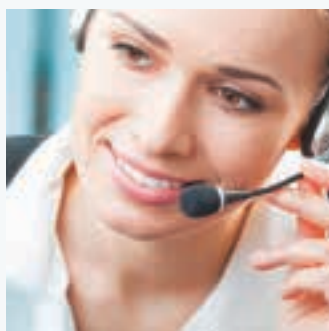

Topbeschikbaarheid

We zijn er altijd voor u: 24 uur per dag, 7 dagen per week, heel het jaar door! Welke informatie u ook nodig hebt, wat uw probleem of vraag ook is, u hoeft enkel het gratis nummer* van de New Holland Top Service te bellen.



Topsnelheid

Supersnelle levering van onderdelen: wanneer u ze nodig hebt, waar u ze nodig hebt!



Topprioriteit

Snelle oplossingen tijdens het seizoen: omdat uw oogst niet kan wachten!



Toptevredenheid

Wij zoeken de oplossing die u nodig hebt, volgen ze op en houden u op de hoogte: tot u 100% tevreden bent!



Raadpleeg voor meer details uw New Holland-dealer!

* Wanneer nodig kunt u New Holland Top Service contacteren op het nummer 00800 64 111 111, 24 uur op 24, 7 dagen op 7, het hele jaar door, gratis vanaf een vaste lijn. Vanaf een mobiele telefoon kunt u New Holland Top Service bereiken op het volgende nummer: 02 2006116. Telefoneren vanaf een mobiele lijn zal niet gratis zijn, maar gebeurt voor eigen rekening. Voor informatie in verband met het prijstarief neemt u best vooraf contact op met uw provider.

BIJ UW DEALER



www.newholland.com

